

Koppelungen

Schnitt A-A
Variante 1: mit fremder Feder

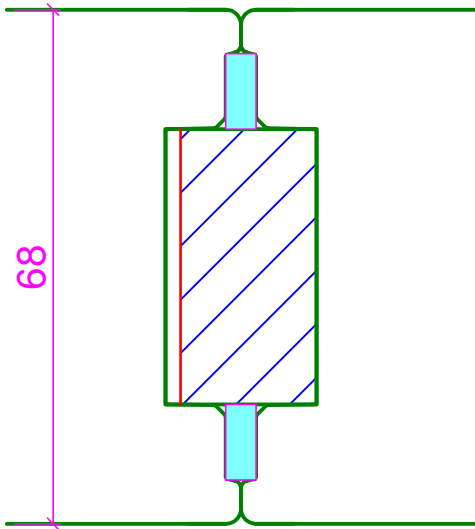

Schnitt A-A
Variante 2: mit Koppelnut-
und feder

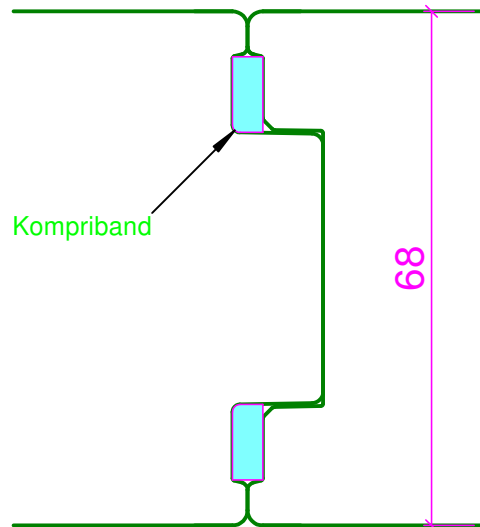

Schnitt A-A
Variante 3: mit Koppelleiste

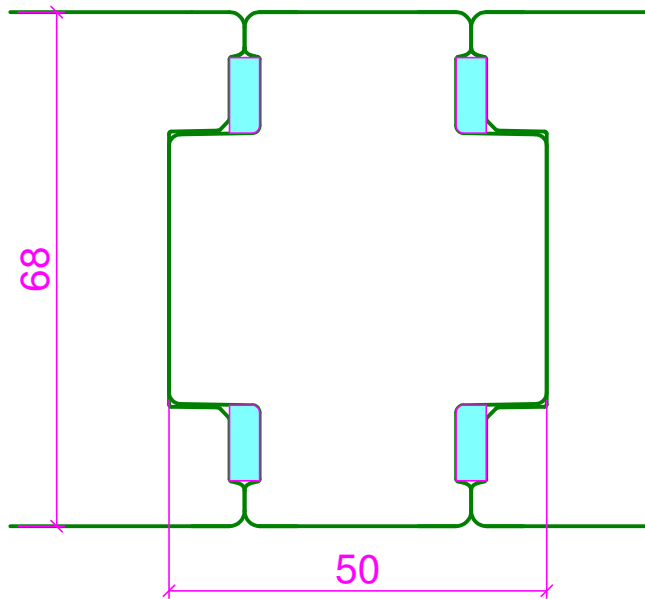

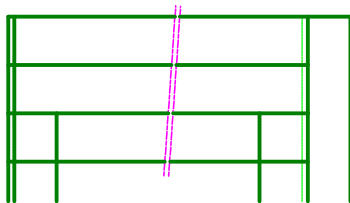
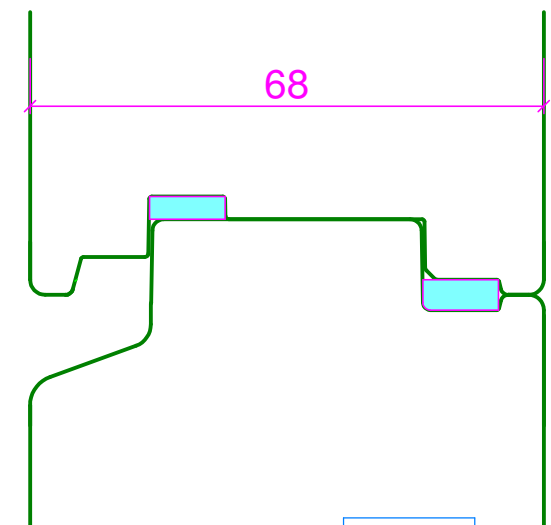

Schnitt B-B
Variante 4: Treppenhaus-
koppelung

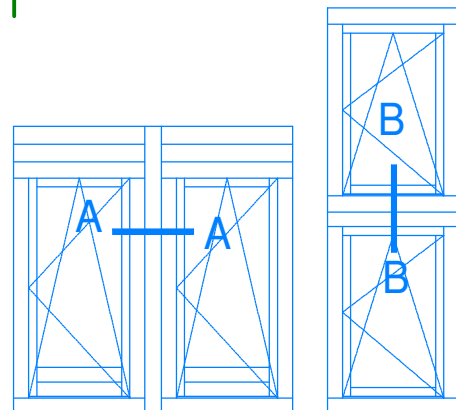

Rahmen Verbreiterungen

Diese Teile werden stirnseitig mit
Koppelnut versehen



	Datum	Name	 FENSTER- & TÜRENBAU Sternberg GmbH
Bearb.	05.12.2011	RENZ	
Datei	01.10 Kopplungen		
System	01. IV68 Holzfenster einwärts öffnend		
Koppelungen Systeme 68mm			