

Koppelungen

Schnitt A-A
Variante 1: mit fremder Feder

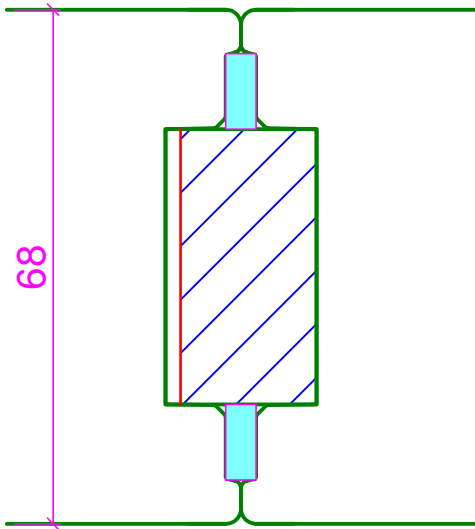

Schnitt A-A
Variante 2: mit Koppelnut- und feder

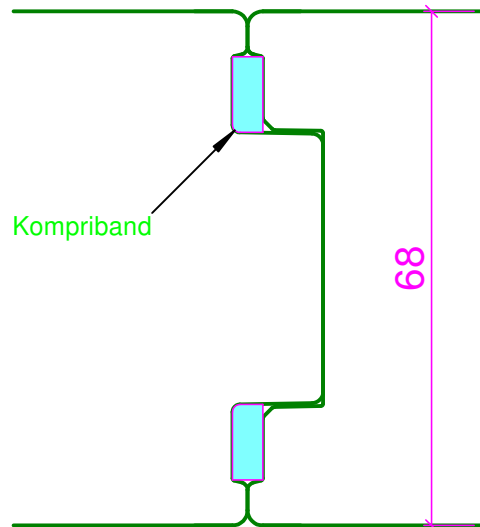

Schnitt A-A
Variante 3: mit Koppelleiste

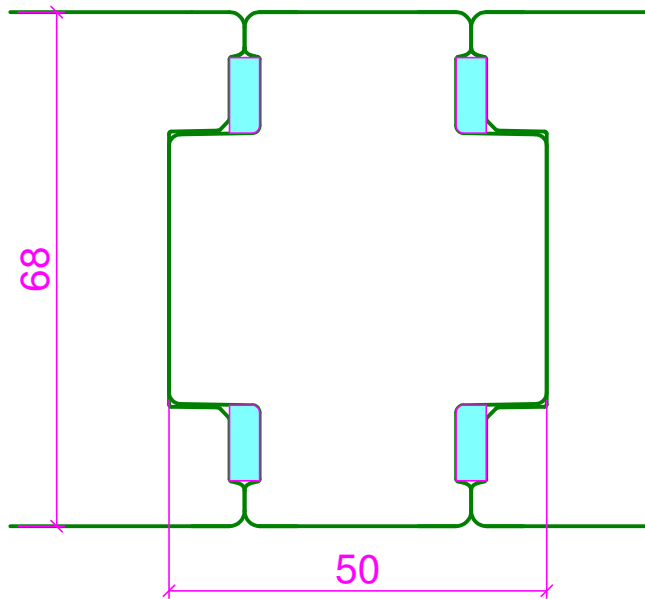

Schnitt B-B
Variante 4: Treppenhauskoppelung

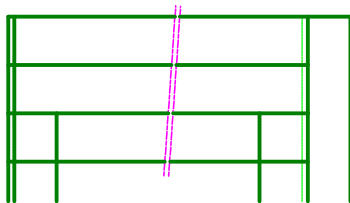
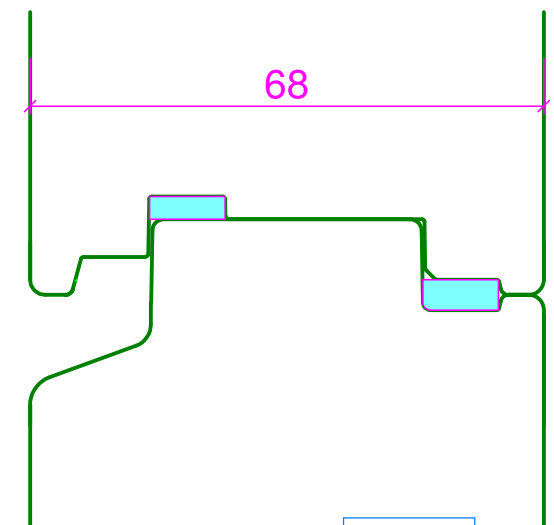

Rahmen Verbreiterungen
Diese Teile werden stirnseitig mit Koppelnut versehen

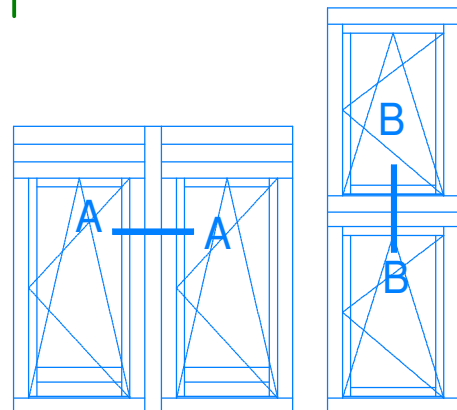

	Datum	Name	 FENSTER- & TÜRENBAU Sternberg GmbH
Bearb.	05.12.2011	RENZ	
Datei	04.10 Kopplungen		
System	04. IV68 Holzfenster auswärts öffnend		
Koppelungen Systeme 68mm			