

Koppelungen

Schnitt A-A

Variante 1: mit fremder Feder

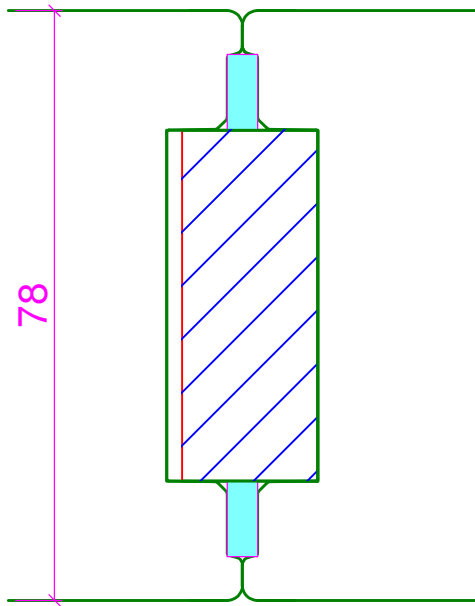

Schnitt A-A

Variante 2: mit Koppelnut- und feder

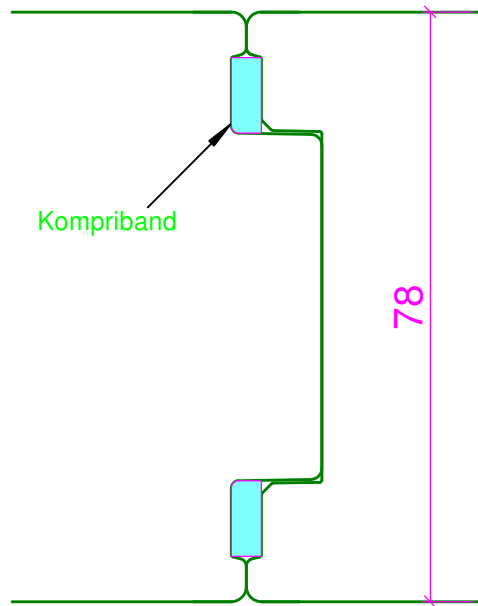

Schnitt A-A

Variante 3: mit Koppelleiste

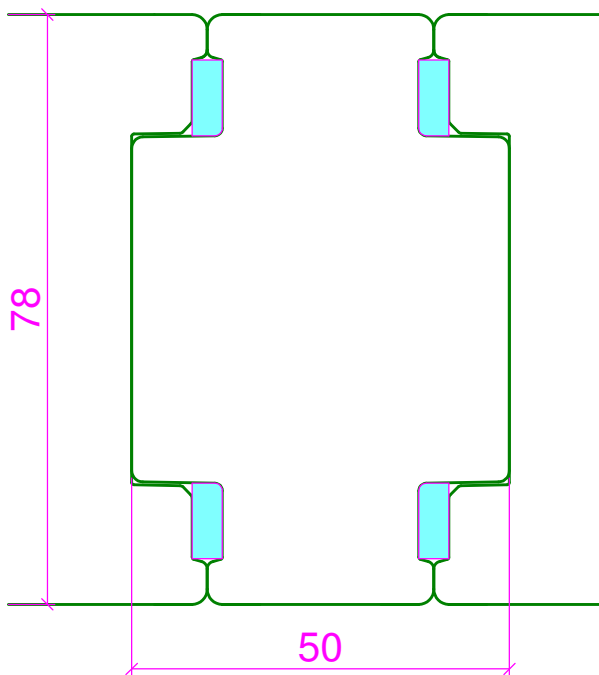

Schnitt A-A

Variante 4: Treppenhauskoppelung

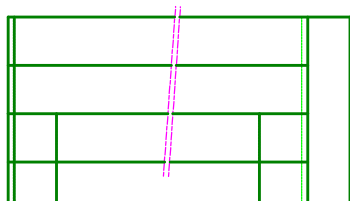
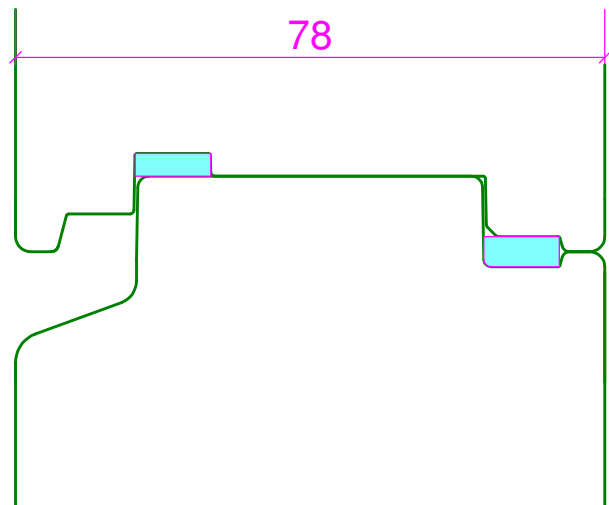

Rahmen Verbreiterungen

Diese Teile werden stirnseitig mit Koppelnut versehen

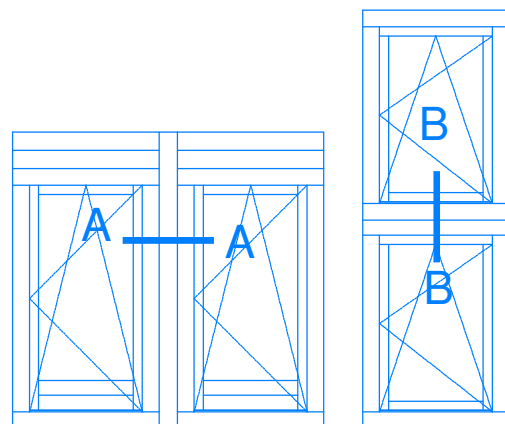

	Datum	Name	 FENSTER- & TÜRENBAU Sternberg GmbH
Bearb.	05.11.2011	Kriegisch	
Datei	05.10 Kopplungen.tcd		
System	05. IV78 Holzfenster auswärts öffnend		
Koppelungen Systeme 78mm			